



COMUNE DI PORTO VIRO (RO)

COMMITTENTE



MARINA PASSATEMPO S.R.L.

Via Cieco Grotto, 12
45014 Porto Viro (RO)

tel. 0426/632850
fax 0426/320385

GRUPPO PROGETTAZIONE

AGRI.TE.CO. S.C.

Ambiente Progetto Territorio

30175 - Via Mezzacapo n.15 Marghera VE
T +39 041920484 F +39 041930106
W www.agriteco.com E info@agriteco.com



ARCH. PAOLA BARBATO

Collaboratori: Arch. Andrea Bassolo, Ing. Loris Lovo,
Arch. Leonidas Paterakis, Dott. Roberta Rocco,
Dott. Alessandro Vendramini, Dott.Urb. Fedelco Zoccarato

Istituto di ricerca riconosciuto dal Ministero
dell'Università e della Ricerca Scientifica e
Tecnologica e dal Ministero delle Politiche
Agricole ed inserito nell'European Directory of
Fisheries and Aquaculture Research - UE

PROGETTO IMPIANTI ELETTRICI E IMPIANTI TERMOMECCANICI

E.C. ENGINEERING S.R.L.

ING. MAURO BAESSATO



Via Vittorio Veneto, 26 - 31053 PIEVE DI SOLIGO (TV)
T +39 0438 837602 F +39 0438 842985
E info@ec-eng.com

PROGETTO

PORTO TURISTICO MARINA PASSATEMPO

EMISSIONE

NUOVO PIANO URBANISTICO ATTUATIVO

TITOLO

REV.	DATA	FILE	OGGETTO	DIS.	APPR.
a					
b					
c					
d					
e					
f					
g					
h					

ELABORATO N.

MP-PUA-STRU-01

DATA: Ottobre 2013	SCALA:	FILE:	A.V. Ottobre 2013
PROGETTO MPT-PUA-2013	REDAZIONE	VERIFICA R.R.	APPROVAZIONE A.V.

SEZIONE STRADALE - scala 1:50

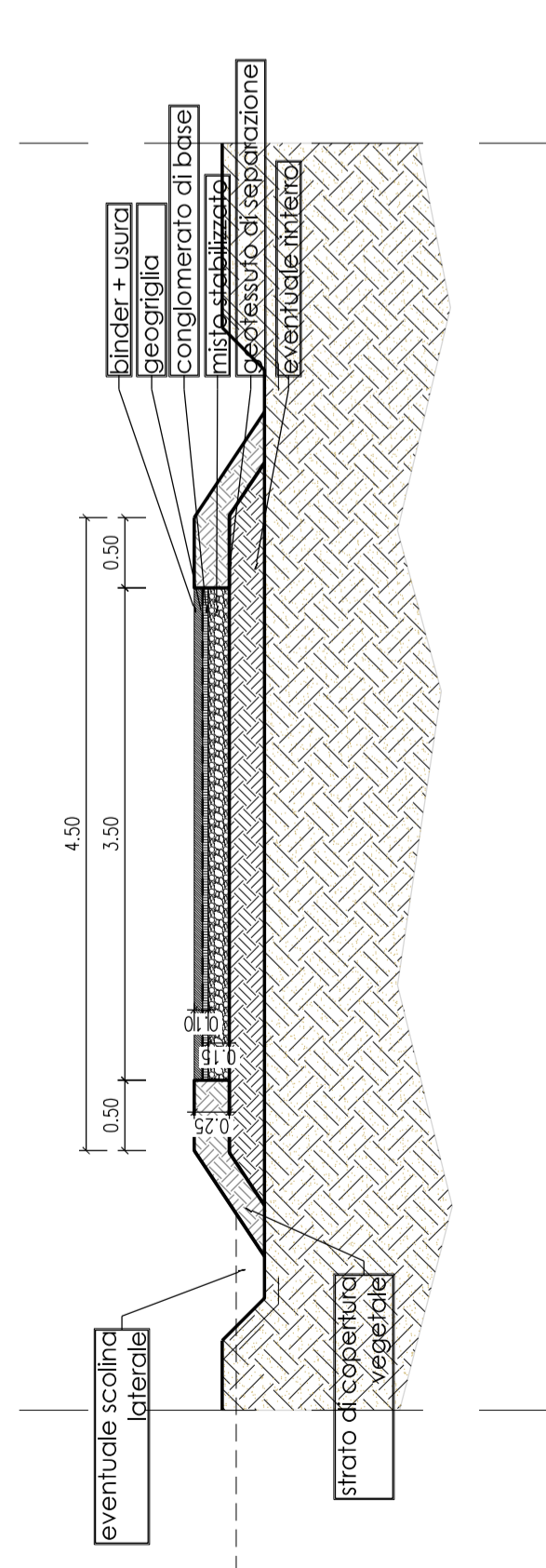

PROSPETTO MANUFATTO DI CONTINUITA' IDRAULICA - scala 1:50

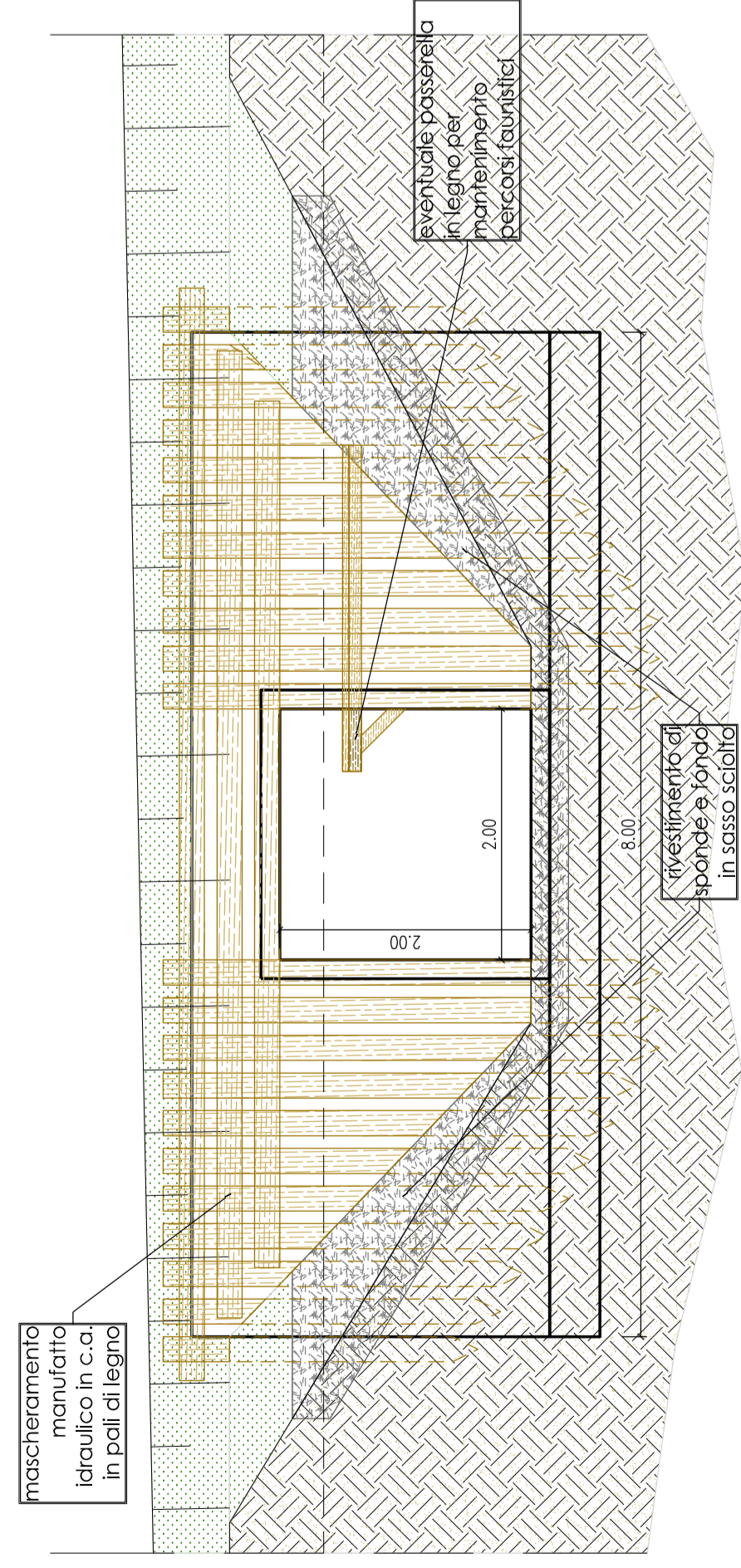

SEZIONE DI POSA SCATOLARE - scala 1:50

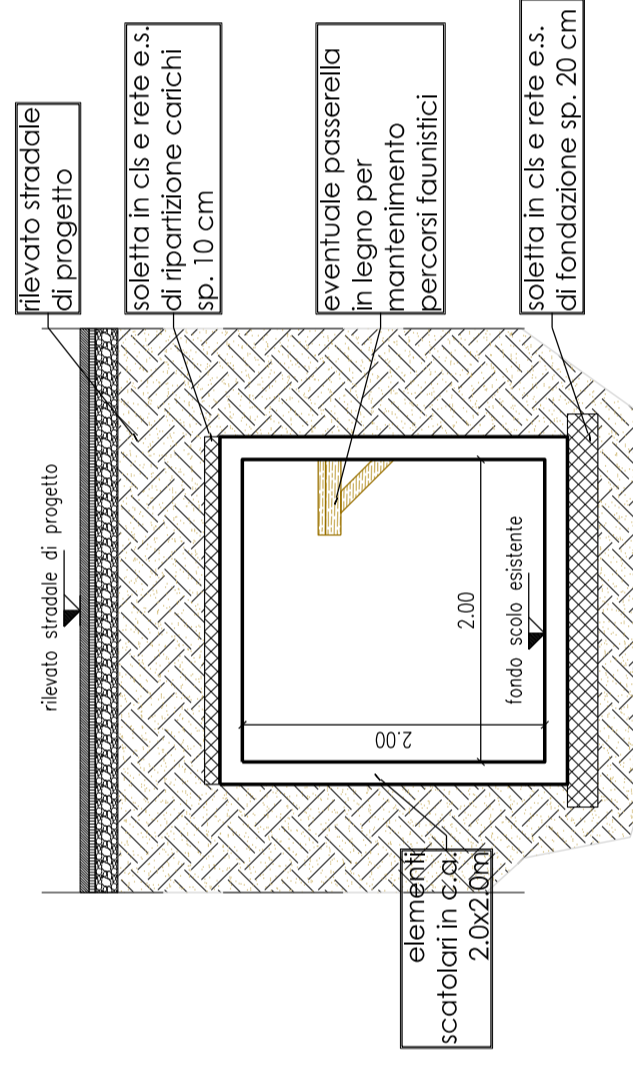

SEZIONE LONGITUDINALE MANUFATTO DI CONTINUITA' IDRAULICA - scala 1:50

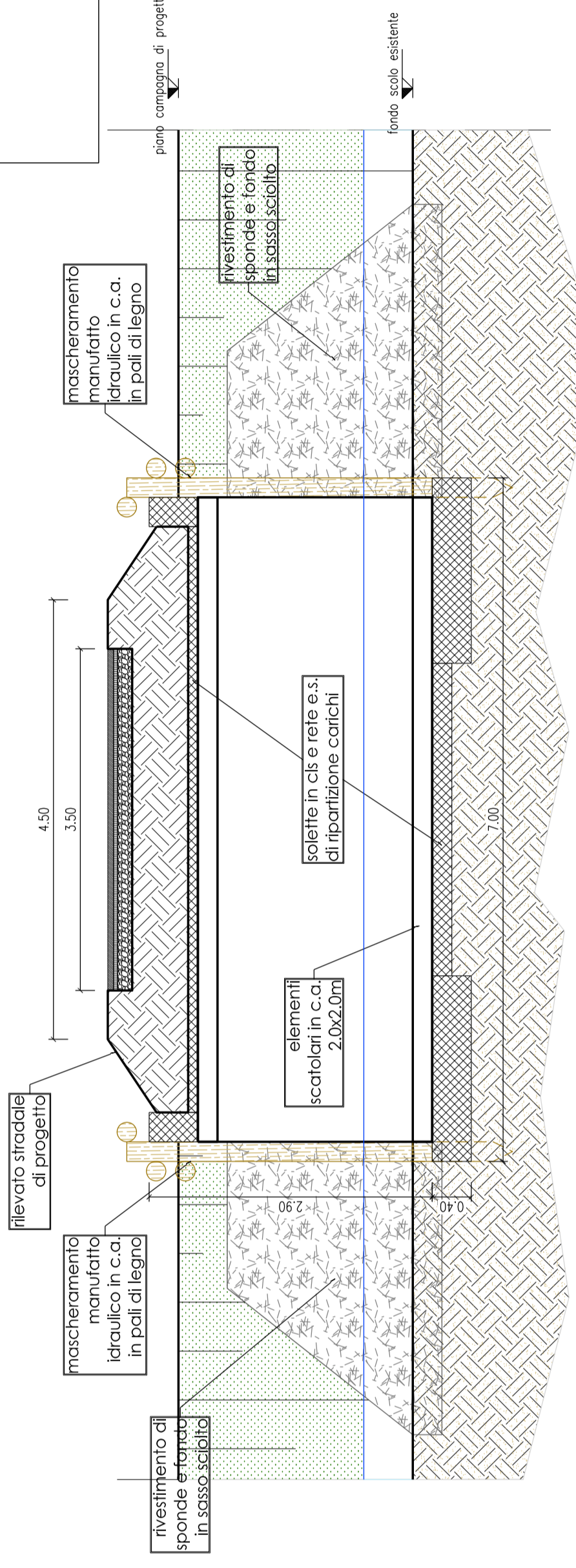

MANUFATTI PER IL MANTENIMENTO DEI PERCORSI FAUNISTICI - scala 1:100

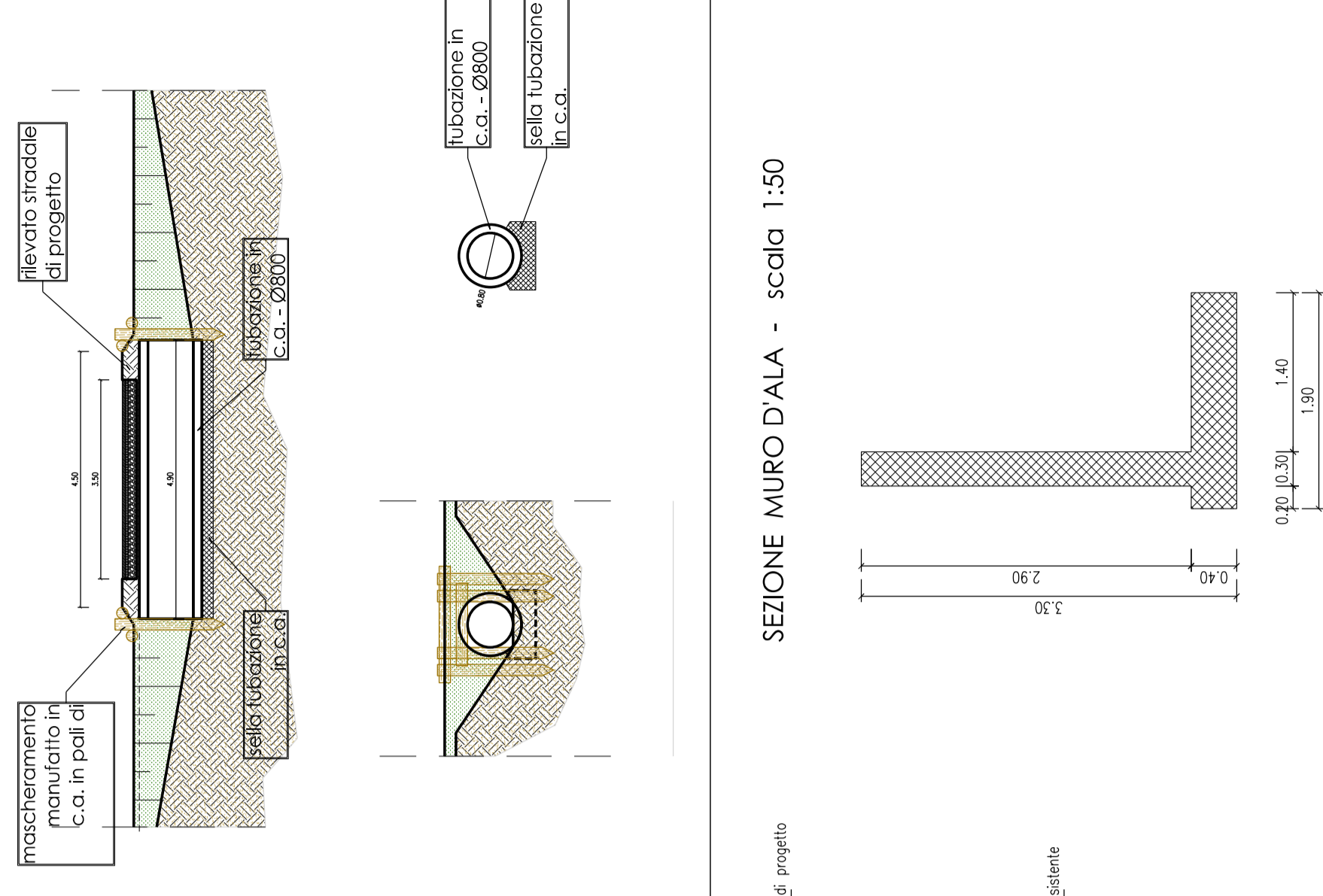

SEZIONE STRADALE - scala 1:50

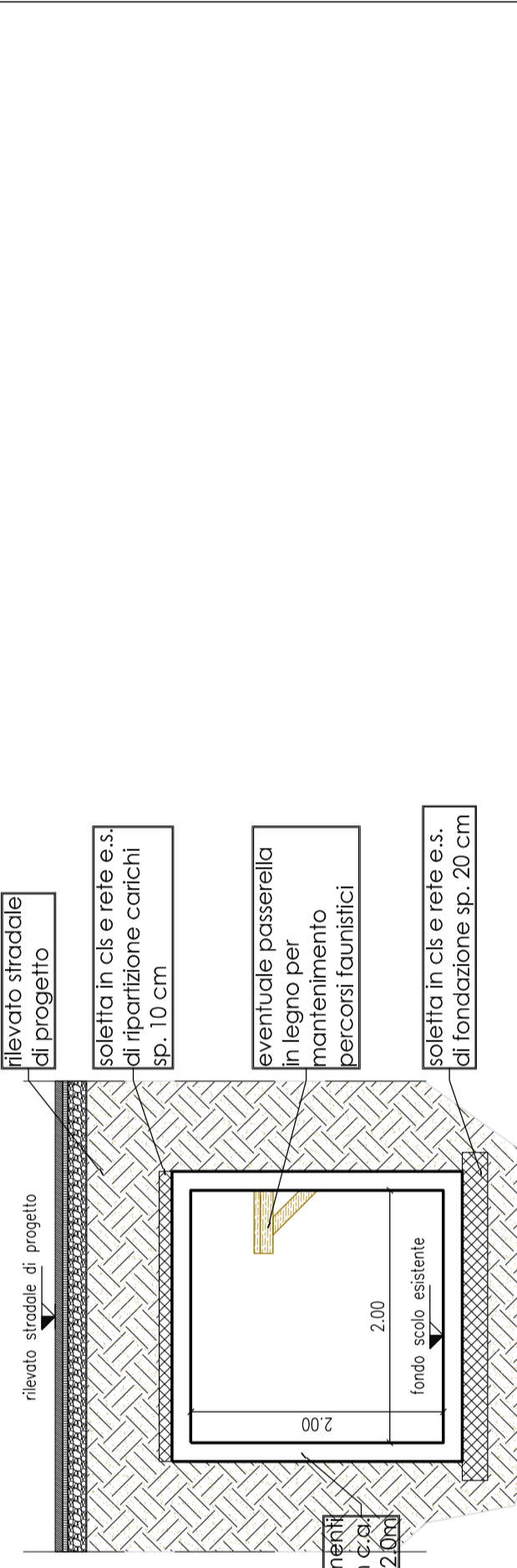

SEZIONE LONGITUDINALE MANUFATTO DI CONTINUITA' IDRAULICA - scala 1:50

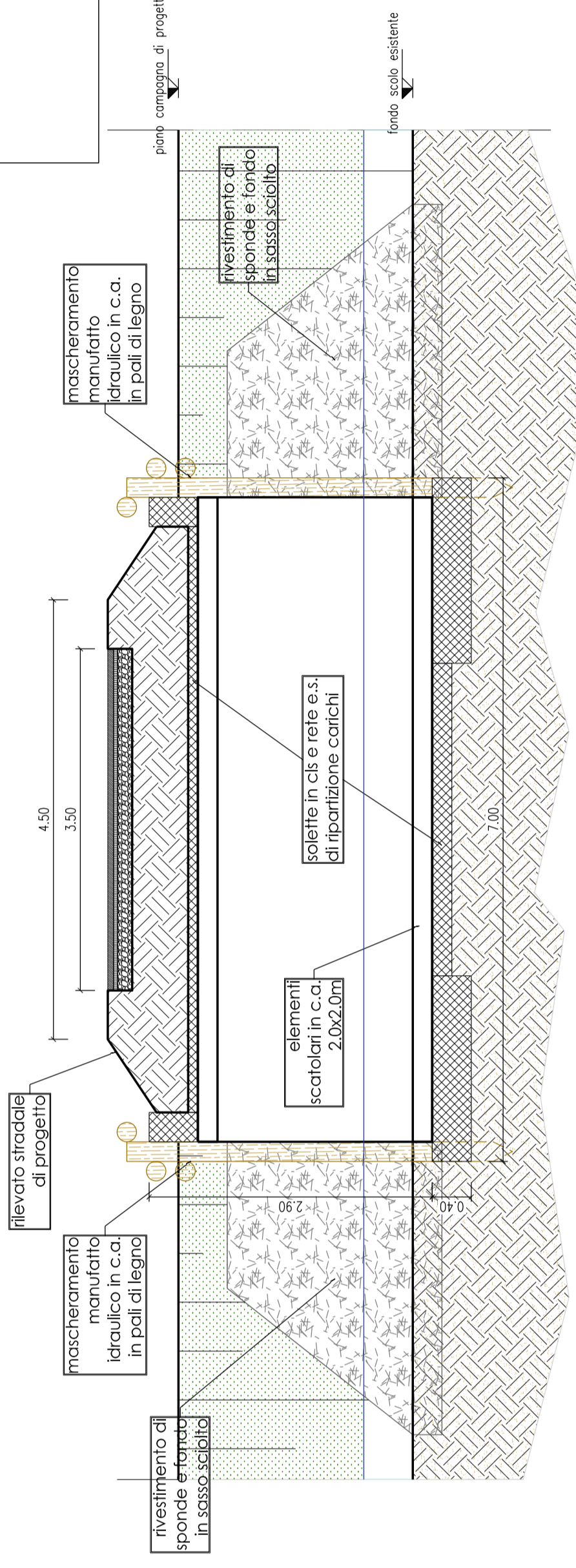

PONTE PEDONALE IN LEGNO - scala 1:50

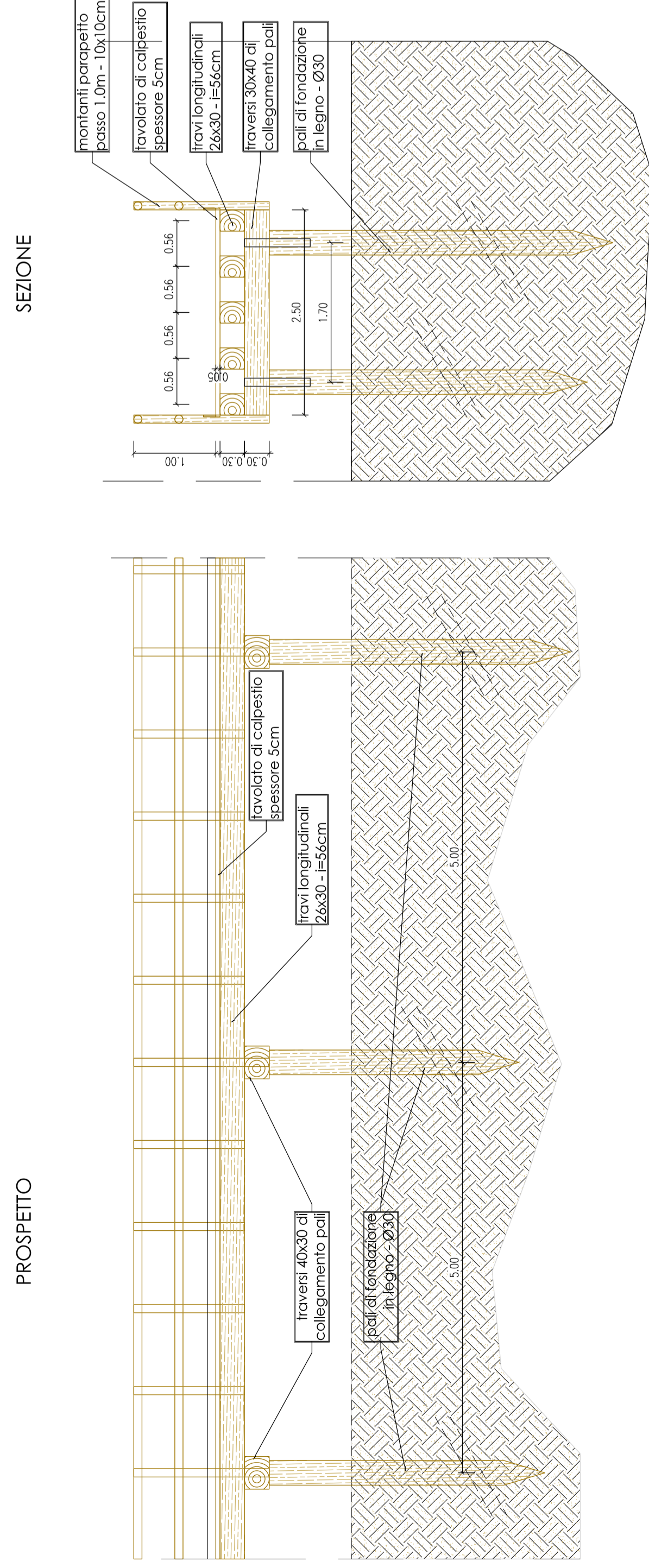

PIANTA

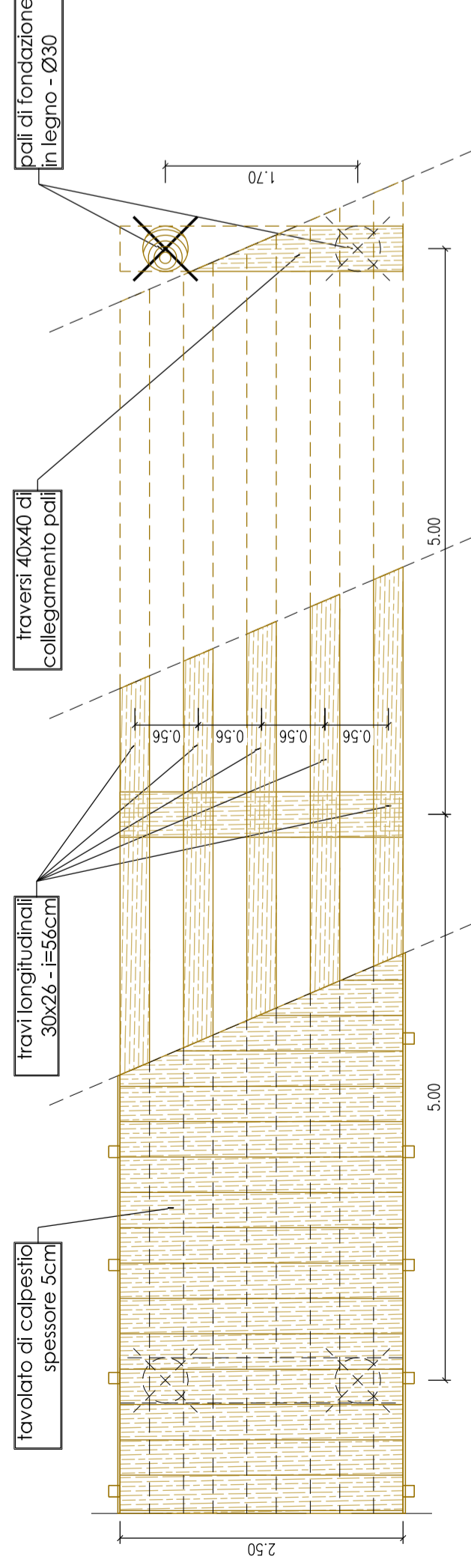

RIFERIMENTO PLANIMETRICO

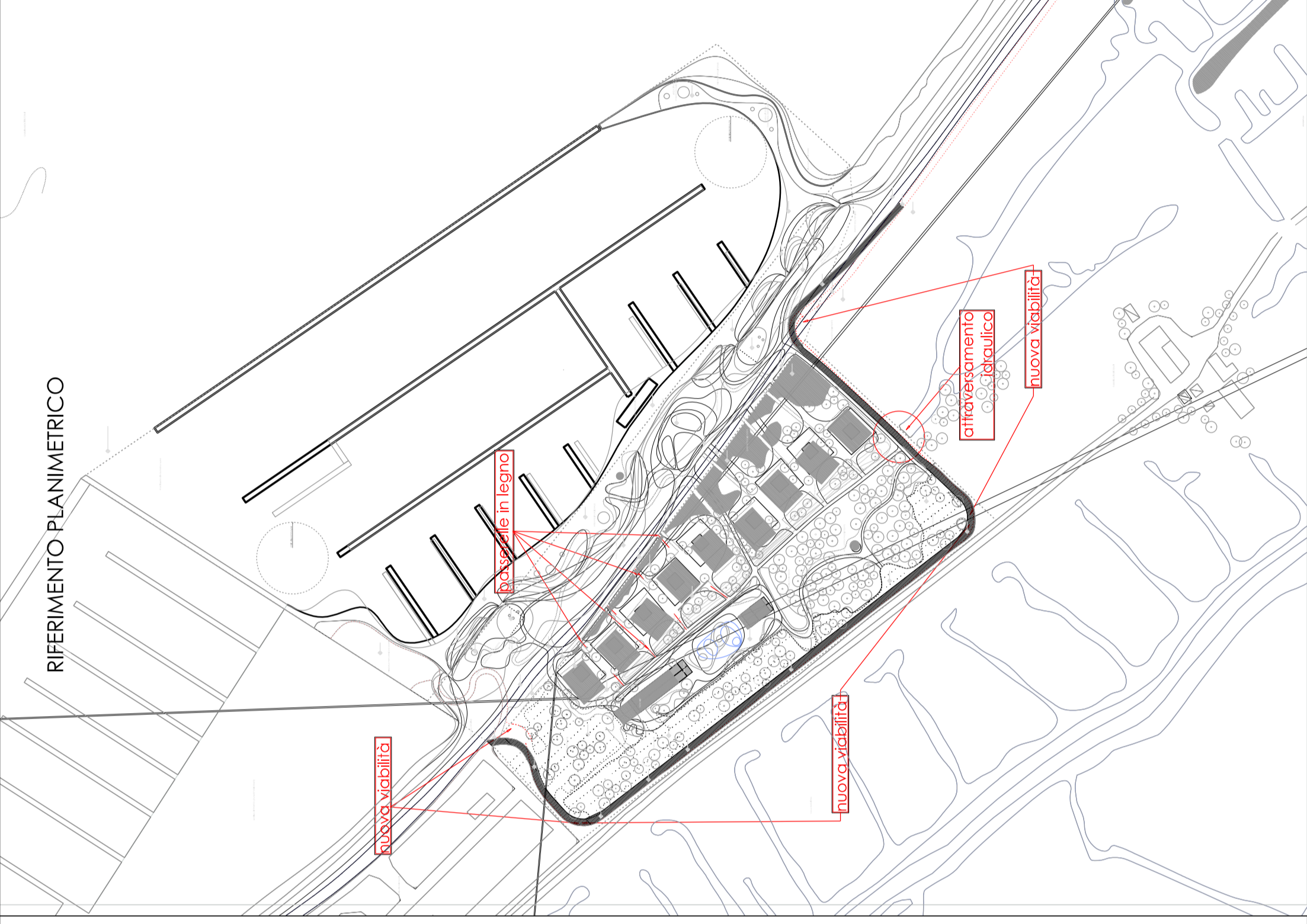

COMITTEE
COMUNE DI PORTO VIRO (RO)

MARINA PASSATEMPO S.R.L.
 Via Dalmazia, 12
 45017 Porto Viro (RO)
 Tel. 0421/222222

GRUPPO PROGETTAZIONE
AGRITICO S.C.
 Antonio Pignatelli
 Via S. Maria Maddalena, 1
 45017 Porto Viro (RO)
 Tel. 0421/222222

ARCH. PAOLA BIANCHI
 Architetto
 Via S. Maria Maddalena, 1
 45017 Porto Viro (RO)
 Tel. 0421/222222

PROGETTO ELETTRICO E IMPIANTO IRRADIAZIONE
ING. FRANCESCO S. P.
 Via S. Maria Maddalena, 1
 45017 Porto Viro (RO)
 Tel. 0421/222222

ENG. NEERING
 Via S. Maria Maddalena, 1
 45017 Porto Viro (RO)
 Tel. 0421/222222

PROGETTO
PORTO TURISTICO MARINA PASSATEMPO

EMISSIONE
NUOVO PIANO URBANISTICO ATTUATIVO

TITOLO
**PROGETTO VIABILITA' E OPERE STRUTTURALI
 VIABILITA' ED ATTRAVERSAMENTI**

REV. DATA FILE OGGETTO DIS. APPR.

REV.	DATA	FILE	OGGETTO	DIS.	APPR.
a					
b					
c					
d					
e					
f					
g					
h					
i					
j					
k					
l					
m					
n					
o					
p					
q					
r					
s					
t					
u					
v					
w					
x					
y					
z					

ELABORATO IN

MP-PUA-STRU

DATA:	SCALA:	FILE:	A.V.
08/09/2013	1:500	MP-PUA-STRU	Ordine 2013
PROGETTO	DESEGNO	VERIFICA	APPROVAZIONE
MP-PUA-STRU	R.F.L.	R.F.L.	A.V.